

# Robotický čistič bazénov LIBERTY

## LIBERTY™ 200 | 300

LIBERTY 200 | 300 Návod na použitie



**Robotický čistič bazénov LIBERTY 200 | 300****Návod na použitie****Obsah**

1. Časti bazénového čističa.....	3
2. Technické údaje .....	3
21 Robot .....	3
22 Vodné podmienky.....	3
3. Funkcie a indikácie.....	4
4. Odporúčania pre nabíjanie.....	4
5. Vyberanie robota z bazéna pomocou funkcie click-up <sup>(TM)</sup> (pre LIBERTY 300).....	5
5.1 Vyberanie robota z bazéna pomocou háku na uchopenie (pre LIBERTY 200).....	5
6. Čistenie filtračného koša .....	6
7. Pravidelné čistenie - odporúča sa aspoň raz za mesiac.....	7
8. Riešenie problémov .....	8
9. Skladovanie mimo sezóny .....	9
10. Výstrahy a upozornenia.....	9
10.1 Upozornenia .....	9
10.2 Upozornenia.....	9

# Robotický čistič bazénov LIBERTY 200/300

## Návod na použitie

### 1. ČASTI BAZÉNOVÉHO ČISTIČA

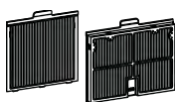

Prídavné filtračné panely\*



Filtračný kôš



Háčik na uchopenie



Kliker\*



Nabíjačka

\* Pre LIBERTY 300

### 2. ŠPECIFIKÁCIE

#### 2.1 Robot

Rozsah teploty vody: Rozsah hĺbky vody: 6°C-35°C /

43°F-95°F Ochrana motora: 0,4 m-2,5 m / 1,33 ft-

8,2 ft OCHRANA: IP 68

Chlór - 4 ppm, max.

pH - 7,0-7,8

NaCl - 5000 ppm, max.

Batéria Lítium-iónová | 5 000 mAh | 25,2V@5Ah / 126Wh

Ochrana nabíjačky: IP 54

#### 2.2 Voda Podmienky

Robotický čistič bazénov používajte len v nasledujúcich podmienkach vody:

- Chlór: max. 4 ppm. - pH: 7,0 - 7,8 - teplota: 6 °C - 35 °C / 43°F - 95°F
- NaCl: 5000 ppm max.

### 3. FUNKCIE A INDIKÁCIE



#### Volič cyklu - LIBERTY 300

Pomocou voliča cyklu prispôsobte režim čistenia na "Floor only" (iba podlaha):

1. Stlačte tlačidlo ON, kým sa nerozsvieti kontrolka.
2. Opätovne stlačte tlačidlo ON na 3 sekundy, kým fialová LED dióda trikrát nezabliká. Umiestnite robota do bazéna a do 30 sekúnd začne čistiť podlahu bazéna. Po ukončení čistiaceho cyklu (90 minút každého cyklu) sa robot vráti do predvoleného režimu "Podlaha a steny".

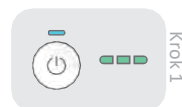

#### Režim Eco - LIBERTY 300

Pomocou režimu Eco Mode udržíte podlahu bazéna čistú počas jedného týždňa na jedno nabitie. Robot bude automaticky čistiť podlahu bazéna až 30 min,

3-krát týždenne, pričom medzi jednotlivými čistiacimi cyklami je 48 hodín.

1. Stlačte tlačidlo ON na aktiváciu, kým sa nerozsvieti kontrolka LED.
2. Opätovne stlačte tlačidlo ON na 6 sekúnd, kým sa fialová kontrolka LED nezmení na zelenú. Umiestnite robota do bazéna a do 30 sekúnd začne pracovať.



#### Upozornenie na teplotu

V prípade upozornenia na teplotu umiestnite a nabíjajte bazénový čistič na chránenom a zatienenom mieste pri teplote v rozsahu 6 °C - 35 °C / 43°F - 95°F.



#### Chyba

V prípade hlásenia chyby si prečítajte časť Odstraňovanie porúch.



alebo kontaktujte oddelenie starostlivosti o zákazníkov - [www.maytronics.com](http://www.maytronics.com)

### 4. ODPORÚČANIA PRE NABÍJANIE

- Keď je batéria vybitá a všetky indikátory sú vypnuté - čistička je v pohotovostnom režime. Pripojte ho k nabíjačke, aby ste ho prebudili.
- Bazénový čistič vždy nabíjajte na chránenom a zatienenom mieste pri teplote v rozsahu 6 °C - 35 °C / 43°F - 95°F, kým sa na paneli s indikátorom batérie nezobrazia 3 zelené čiarky (do 6 hodín).
- Uistite sa, že povrch nabíjačky a povrch pohonnej jednotky sú čisté a medzi robotom a nabíjačkou nie je žiadny predmet.

## 5. VYBAVENIE ROBOTA Z BAZÉNA POMOCOU CLICK-UP<sup>(TM)</sup> (pre LIBERTY 300)

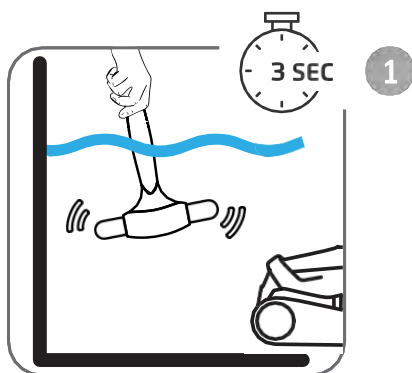

1. Umiestnite čiernu kapsulu klikera do vody.
2. Uistite sa, že kliker nie je od robota vzdialený viac ako 8 m/26 stôp.
3. Potriasajte klikerom aspoň 3 sekundy.

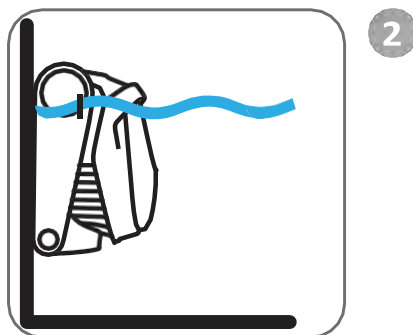

Po niekoľkých sekundách robot vystúpi na vodnú hladinu a bude tam čakať 60 sekúnd na zber.



Robota ľahko vyberte z vody.

- Robot vylezie na najbližšiu stenu a bude čakať 60 sekúnd na čiare vody.
- Ak sa na túto stenu nedostanete, počkajte, kým sa robot presunie na inú stenu. Zatraste klikerom a robot vylezie na vodočet.

### 5.1 Odstránenie robota z bazéna pomocou háčika (pre LIBERTY 200)

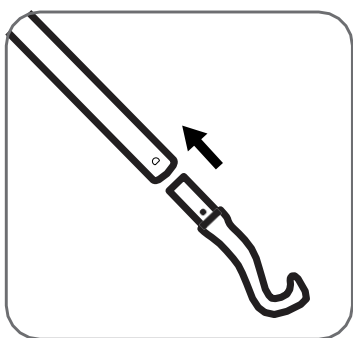

- Štandardná tyč.  
Nie je súčasťou dodávky.

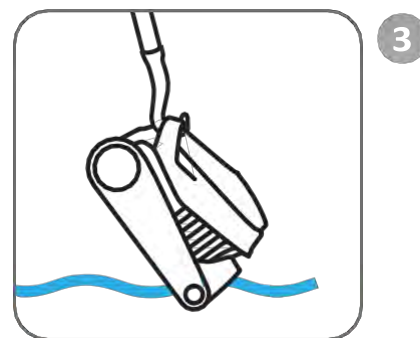
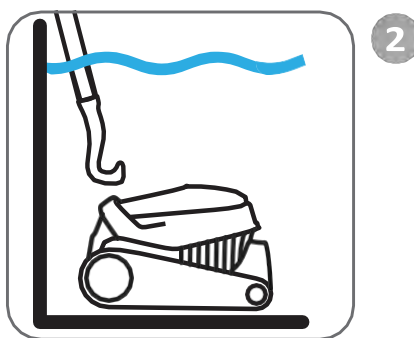

- Po ukončení čistiaceho cyklu sa robot zastaví pri náhodnej stene, aby ste ho mohli zdvihnúť pomocou háku.

## 6. ČISTENIE FILTRAČNÉHO KOŠA

Dôrazne sa odporúča čistiť filtračný kôš po každom čistiacom cykle. Poznámka:  
Pred čistením nenechávajte kôš filtra vyschnúť.

### Čistenie po použití - vybratie a čistenie filtračného koša

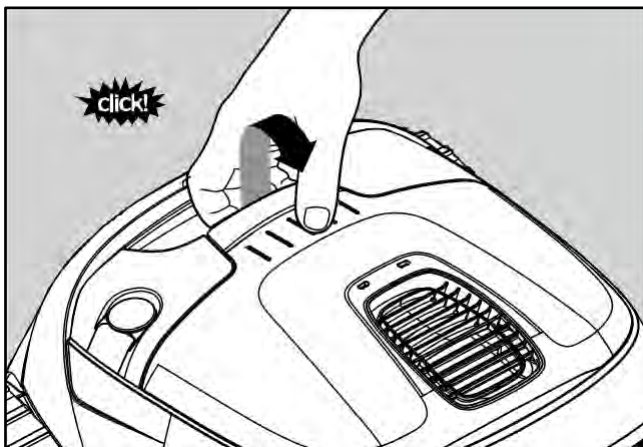

Otvorte kryt filtra.

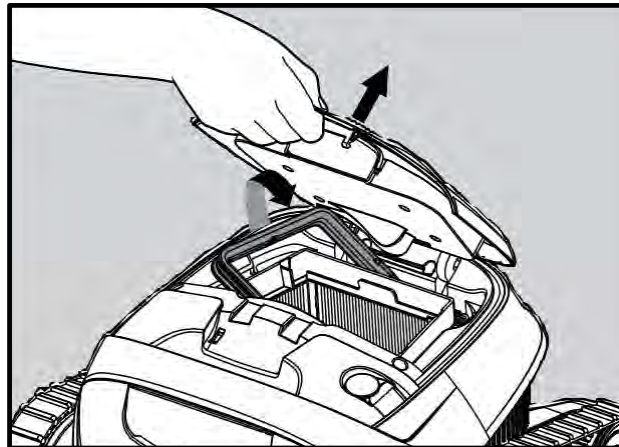

Po otvorení krytu filtra sa rukoväť samostatne zdvihne.

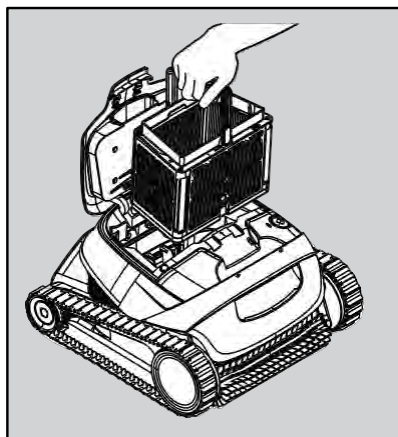

Zdvihnite kôš.

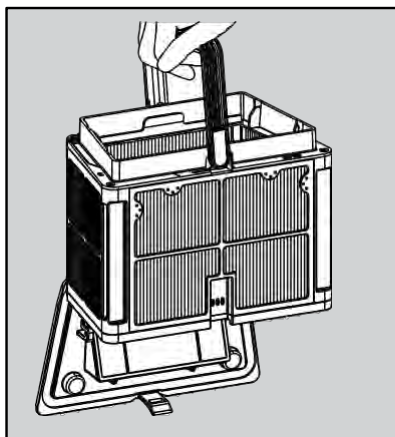

Otvorte západku a uvoľnite spodný kryt, aby ste mohli odstrániť nečistoty.

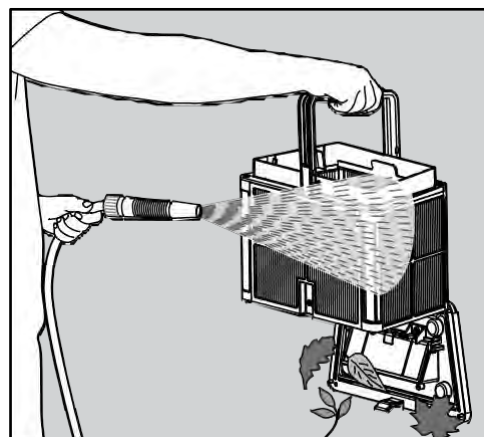

Kôš filtra vyčistite hadicou.

## 7. PRAVIDELNÉ ČISTENIE - ODPORÚČA SA ASPOŇ RAZ ZA MESIAC

Demontujte 2 panely ultrajemného filtra koša podľa nasledujúcich krokov:

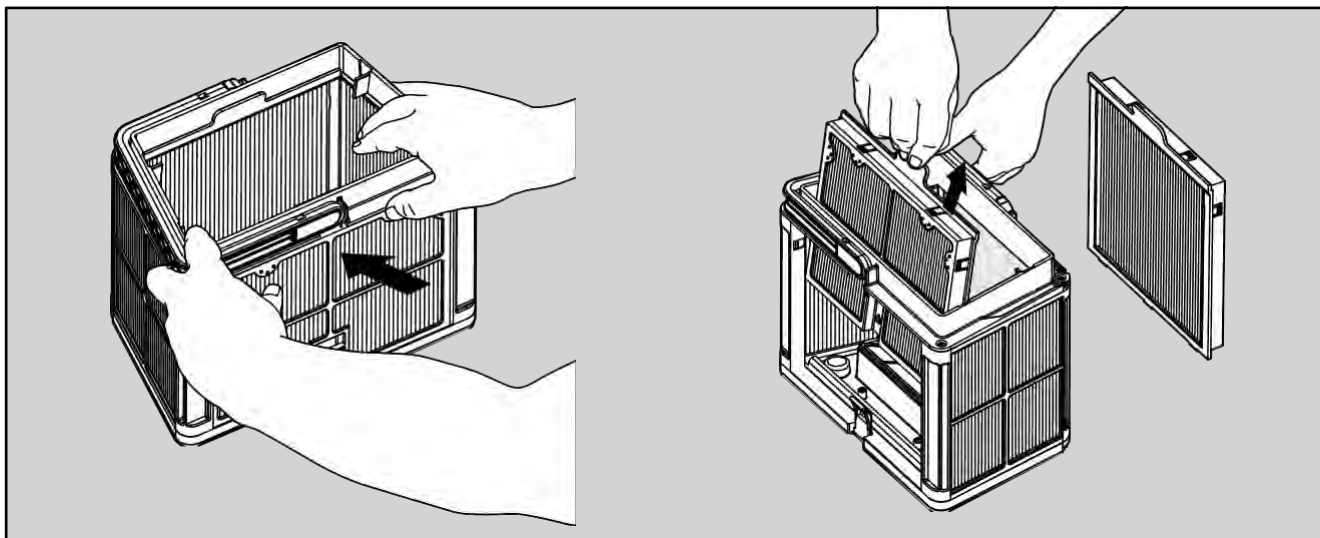

Demontáž 2 panelov vykonajte pomocou palcov.

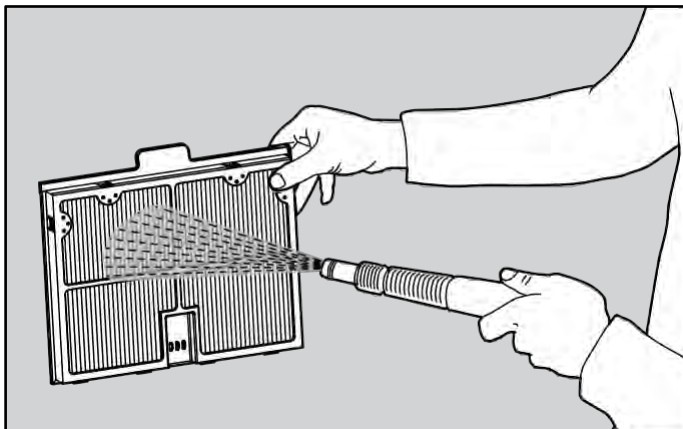

Filtračné panely vyčistite hadicou.

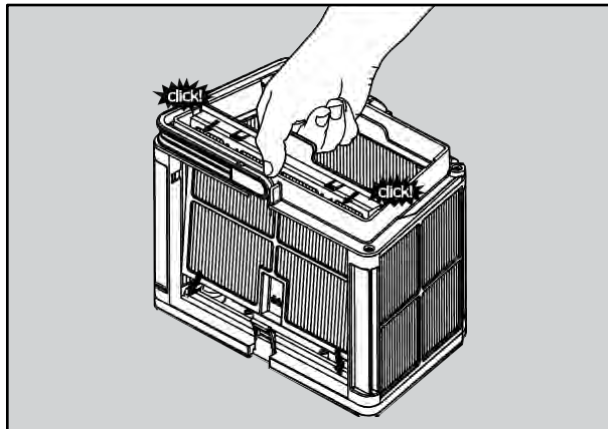

Zložte filtračné panely.

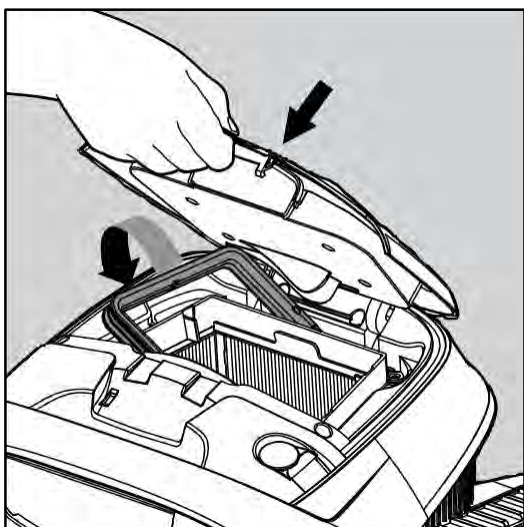

Vložte čistý filtračný kôš a zatvorte kryt filtra.

## 8. RIEŠENIE PROBLÉMOV

Hlavný symptóm	Ďalšie príznaky	Kroky na odstránenie problémov - zákazník
Robot sa nenabíja	LED diódy batérie robota blikajú v špeciálnom vzore (centrálne LED diódy - potom pravá a ľavá LED dióda). Problém nastal, keď bol robot pripojený k nabíjačke	<ol style="list-style-type: none"> <li>1. V prípade, že je robot na dotyk horúci: Nabíjajte robota na tienistom mieste alebo pri nízkej teplote, napríklad: cez noc / v interiéri.</li> <li>2. V prípade, že je robot na dotyk studený: skúste ho nabíjať na teplejšom mieste.</li> </ol>
	Napájacia jednotka nezobrazuje žiadne LED diódy	Skúste pripojiť nabíjačku do inej elektrickej zásuvky. Uistite sa, že kontrolka nabíjačky svieti.
	LED dióda tlačidla napájania je červená	<ol style="list-style-type: none"> <li>1. Skúste nabíjačku niekoľkokrát odpojiť od napájacej jednotky a znova ju pripojiť.</li> <li>2. Skontrolujte, či spojenie medzi nabíjačkou a napájacou jednotkou neblokuje nejaký predmet.</li> </ol>
	Proces nabíjania sa zastaví a LED dióda tlačidla napájania krátko bliká na červeno	<ol style="list-style-type: none"> <li>1. Skontrolujte, či je nabíjačka správne pripojená.</li> <li>2. Skontrolujte, či spojenie medzi nabíjačkou a napájacou jednotkou neblokuje nejaký predmet.</li> </ol>
	Priebeh nabíjania sa zasekol: jedna z LED diód batérie bliká a po dlhšom čase sa neprepe na stále svetlo	<ol style="list-style-type: none"> <li>1. Skontrolujte, či sa kontrolka LED nabíjačky rozsvieti.</li> <li>2. Skontrolujte, či je nabíjačka správne pripojená.</li> <li>3. Skontrolujte, či spojenie medzi nabíjačkou a napájacou jednotkou neblokuje nejaký predmet.</li> <li>4. Nabíjajte cez noc na chladnejšom mieste.</li> </ol>
Batéria nie je po nabití plná	Batéria robota sa vybíja, keď je robot vypnutý	Plne nabite robota (kým všetky LED diódy batérie nebudú svietiť trvalo na zeleno), uistite sa, že je robot vypnutý. Nespúšťajte proces čistenia. Stav batérie skontrolujte po 2 dňoch. Ak je úroveň nabitia batérie výrazne nižšia - kontaktujte oddelenie starostlivosti o zákazníkov.
Nad tlačidlom napájania sa rozsvieti červená LED dióda		Skontrolujte, či v dráhach alebo kefách nič neuviazlo. Vyčistite filter a skontrolujte, či nie je upchatý. Nabíjačku 3-krát odpojte a znova pripojte.
Robot nespustí cyklus čistenia. Kontrolka tlačidla napájania svieti na červeno	Proces nabíjania funguje správne Robot dokončí 90-minútový cyklus čistenia Počas režimu Eco a voľby cyklu robot lezie po stenách, aj keď je nakonfigurovaný inak Robot nebude správne reagovať na Click-Up™- spustí upratovací cyklus namiesto toho, aby čakal na čiare	Kontaktujte oddelenie starostlivosti o zákazníkov: <a href="mailto:wecare@maytronics.com">wecare@maytronics.com</a>
	Nabíjačka je pripojená k robotovi	Odpojte nabíjačku a stlačte tlačidlo napájania robota, aby mohol pracovať.
	Nabíjačka je od robota odpojená. Proces nabíjania funguje správne	Kontaktujte oddelenie starostlivosti o zákazníkov: <a href="mailto:wecare@maytronics.com">wecare@maytronics.com</a>

## 9. SKLADOVANIE MIMO SEZÓNY

Pred mimosezónnym alebo zimným uskladnením robota - odporúčame nabiť batériu aspoň na 50 % (2 zelené čiarky na paneli indikátora batérie).

Odporúčaný teplotný rozsah skladovania: -10 °C - 40 °C / 14°F - 104°F. Po mimosezónnom uskladnení robota maximálne nabite.

## 10. UPOZORNENIA A VÝSTRAHY

### 10.1 Upozornenia



- Robotický čistič bazénov odstráňte z bazéna skôr, ako doňho pustíte ľudí.
- Pri skúmaní robotického čističa bazéna sa uistite, že je robotický čistič bazéna vypnutý.
- Batériu nabíjajte len v teplotnom rozsahu od 6 °C do 35 °C / 43°F do 95°F
- Robotický čistič bazénov uchovávajte mimo dosahu detí alebo osôb so zníženými fyzickými, zmyslovými alebo mentálnymi schopnosťami alebo nedostatkom skúseností a znalostí, pokiaľ im nebol poskytnutý dohľad alebo inštrukcie. Čistenie a údržbu nesmú vykonávať deti.
- Používajte iba originálnu nabíjačku batérií.
- Nabíjačka batérií musí byť napájaná cez prúdový chránič (RCD) s menovitým zvyškovým prevádzkovým prúdom nepresahujúcim 30 mA.
- Napájací kábel nie je vymeniteľný používateľom. Ak je napájací kábel poškodený, prestaňte nabíjačku batérií používať a obráťte sa na servisné stredisko kvôli oprave. Na pripojenie nabíjačky batérií k elektrickej sieti nepoužívajte predlžovací kábel; zabezpečte vhodne umiestnenú zásuvku.
- V prípade mechanického poškodenia robotického čističa bazénov a/alebo jeho batérie/napájacieho akumulátora NEPOUŽÍVAJTE robotický čistič bazénov a/alebo jeho batériu.
- Aby ste predišli riziku požiaru a popálenín, NEOTVÁRAJTE, nemačkajte, nezahrievajte ani nespáľajte puzdro batérie.

### 10.2 Upozornenia



- Ruky a prsty držte mimo oblasti motora obežného kola a mechanizmu hnacieho remeňa, aby nedošlo k poraneniu.
- Počas prevádzky umiestnite nabíjačku batérie do vzdialenosti najmenej 3,5 m / 12 stôp od okraja bazéna.
- Pre nepretržitú ochranu pred možným úrazom elektrickým prúdom umiestnite nabíjačku batérií aspoň 11 cm / 4 palce nad zemou.
- Pri zdvíhaní robotického čističa bazénov dbajte na to, aby ste predišli poraneniu chrbta.
- Nepoužívajte robotický čistič bazénov, ak ste do bazénovej vody pridali tekutý flokulant alebo iný čistiaci prostriedok. Tieto látky blokujú a poškodzujú filtre robota.
- Lítium-iónová batéria v tomto výrobku nie je vymeniteľná. Mala by sa recyklovať v certifikovaných recyklačných strediskách elektroniky, ktoré prijímajú batérie. Batérie by sa NEMALI vyhadzovať do odpadu ani vhadzovať do komunálnych recyklačných nádob. Batériu nerozoberajte.